

ABSORBICA-I VARIO

CE 0082

EN 355 : 2002

EAC
TP TC 019/2011

(EN) Energy absorber with integrated adjustable lanyard
(FR) Absorbeur d'énergie avec longe réglable intégrée

WARNING

Activities involving the use of this equipment are inherently dangerous. You are responsible for your own actions and decisions.

- Before using this equipment, you must:
- Read and understand all instructions for Use.
 - Get specific training in its proper use.
 - Become acquainted with its capabilities and limitations.
 - Understand and accept the risks involved.



FAILURE TO HEED ANY OF THESE WARNINGS MAY RESULT IN SEVERE INJURY OR DEATH.

Warning symbols
Panneaux d'alertes



PETZL
F-38920 Crolles
PETZL.COM



Sustaining our Community
Au service de la Communauté
FONDATION PETZL
FONDATION-PETZL.ORG

ISO 9001 © Petzl

Traceability and markings / Traçabilité et marquage

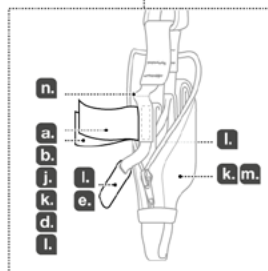

CE 0082

a. Body controlling the manufacture of this PPE
b. Notified body that carried out the CE type examination
Apave Sudeurope SAS
8 rue Jean-Jacques Vernazza
Z.A.C. Saumathy-Ston - CS 60193
13222 MARSEILLE CEDEX CEDEX 16
N°0082

c. Traceability: **datamatrix** = product reference + individual number

d. Maximum length

e. Serial number

YY M 0000000 000

f. Year of manufacture
g. Month of manufacture
h. Lot number
i. Individual identifier

j. Standards

k. Carefully read the instructions for use

l. Model identification

m. Precautions

n. Deployment indicator

1. Field of application (text part) Champ d'application (partie texte)

2. Length Longueur

I VARIO 150 - CE L64AR 150

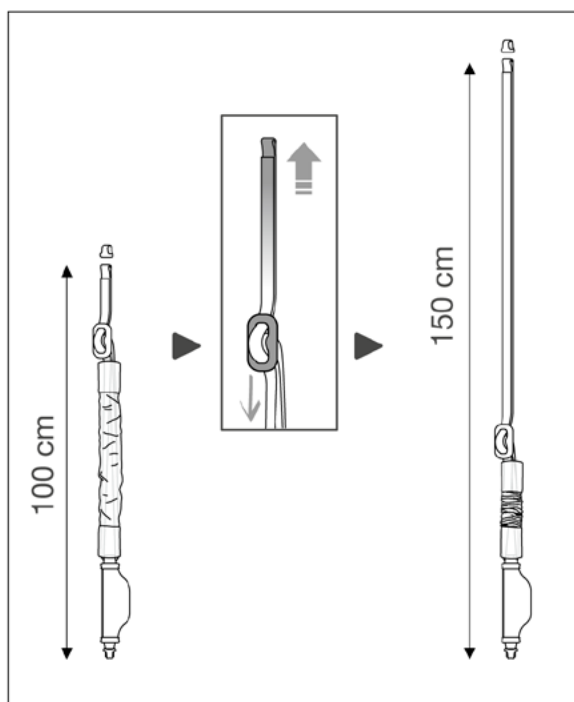

3. Nomenclature

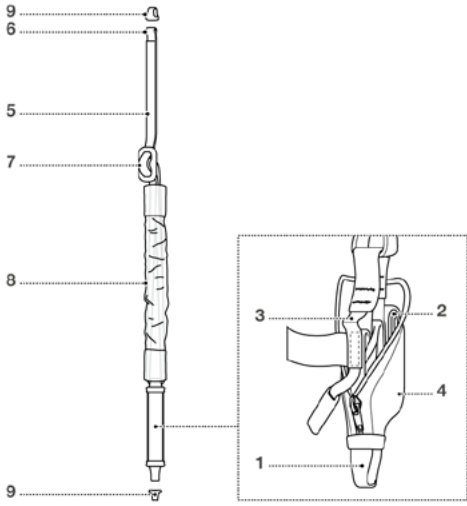

4. Inspection, points to verify

Contrôle, points à vérifier

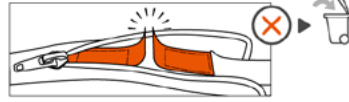
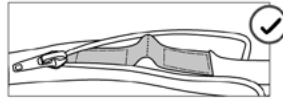

5. Compatibility (text part)

Compatibilité (partie texte)

6. Installing

Installation

Lanyard end connector / Connecteur de bout de longe

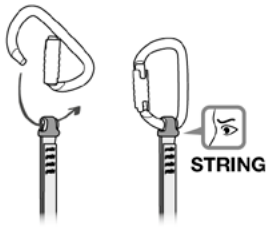

MGO OPEN

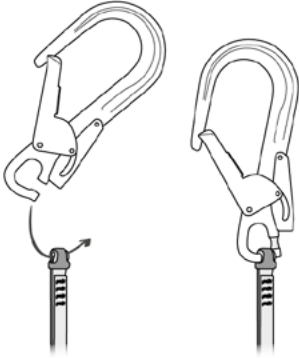

MGO 110

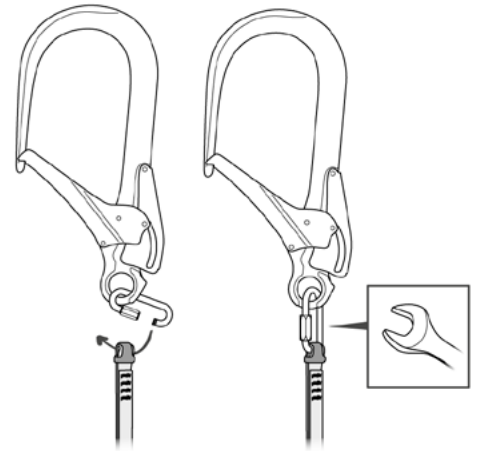

Attachment to the harness / Connexion au harnais

Frequent connexion Connexions fréquentes

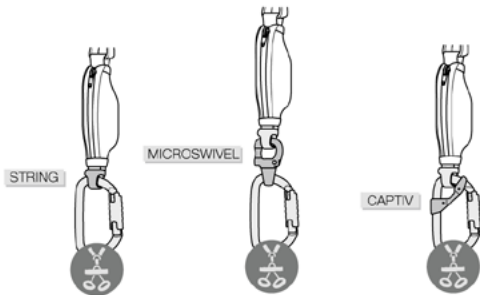

Semi-permanent attachment Connexions quasi-permanentes

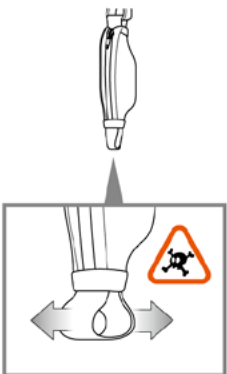
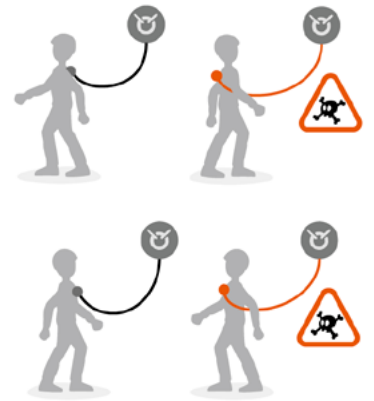
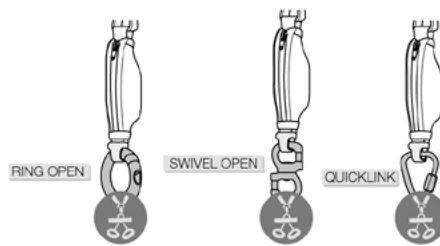

7. Precautions for use
Précautions d'utilisation

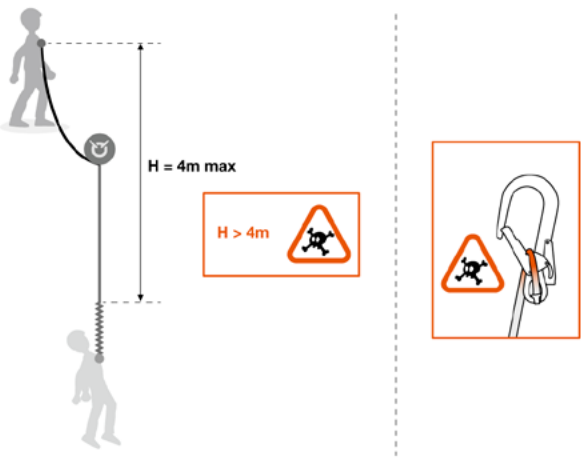
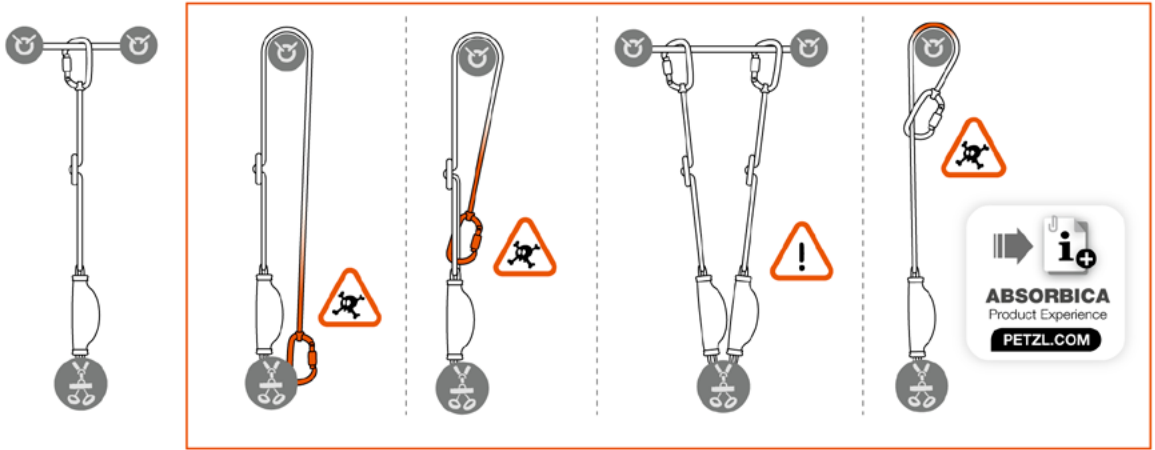

8. Clearance
Tirant d'air

Risk of fall : 0,45 m
Risque de chute 0,45 m

Risk of fall : 1,50 m
Risque de chute 1,50 m

Risk of fall : 3 m
Risque de chute 3 m

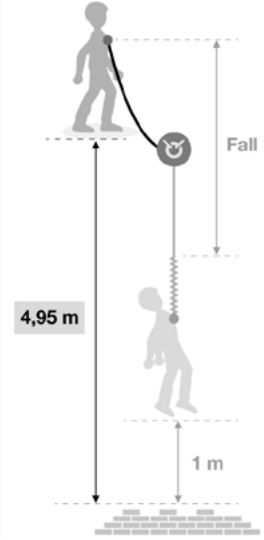
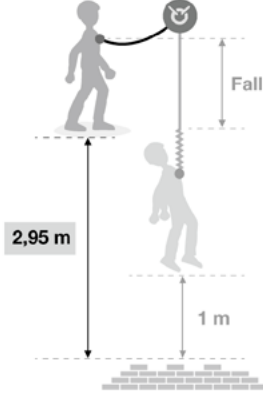
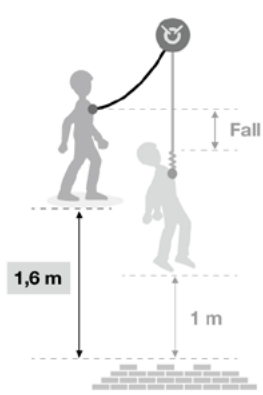
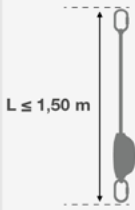

Risk of fall : 0,6 m
Risque de chute 0,6 m

Risk of fall : 2 m
Risque de chute 2 m

Risk of fall : 4 m
Risque de chute 4 m

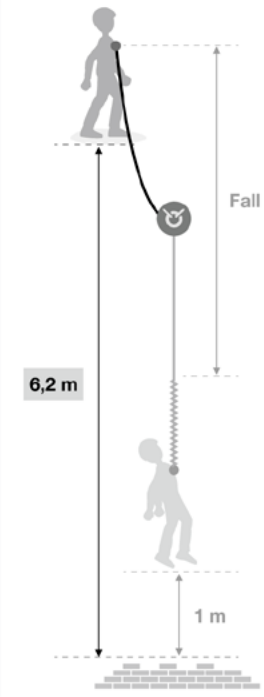
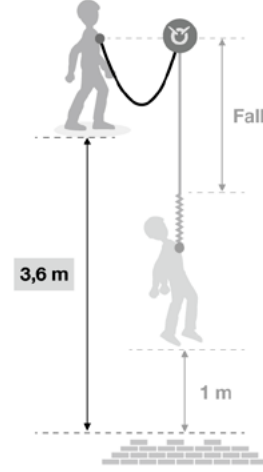
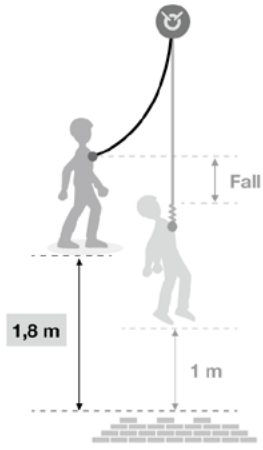

9. Additional information
Informations complémentaires

A. Lifetime / Durée de vie

Serial n°
XXXX XX XXXX + 10 years
ars

B. Markings
Marquage



C. Acceptable T°
T° tolérées

+ 80°C / + 176°F
- 40°C / - 40°F

D. Precautions for use /
Précautions d'usage



E. Cleaning - Disinfection /
Nettoyage - Désinfection



F. Drying / Séchage



G. Storage - Transport
Stockage - transport



H. Modifications - Repairs
Modifications - Réparations



I. FAQ - Contact
Questions - Contact



本書では、製品の正しい使用方法を説明しています。技術や使用方法については、いくつかの例のみを掲載しています。製品の使用に関連する危険については、警告のマークが付いています。ただし、製品の使用に関連する危険の全てをここに網羅することはできません。最新の情報や、その他の補足情報等は Petzl.com で参照できますので、定期的に確認してください。警告および注意事項に留意し、製品を正しく使用する事は、ユーザーの責任です。本製品の誤使用は危険を増加させます。疑問点や不明な点は (株) アルテリア (TEL 04-2968-3733) にご相談ください。

1.用途

本製品は個人保護用具 (PPE) です。エネルギーアブソーバー付調節型ランヤードです。ランヤードは、EN 354:2010 規格における要求事項を満たしています。本製品の限界を超えるような使用をしないでください。また、本来の用途以外での使用はしないでください。

責任

警告
この製品を使用する活動には危険が伴います。ユーザー各自が自身の行為、判断、および安全の確保についてその責任を負うこととします。

使用する前に必ず：
- 取扱説明書をよく読み、理解してください
- この製品を正しく使用するための適切な指導を受けてください
- この製品の機能とその限界について理解してください
- この製品を使用する活動に伴う危険について理解してください

これらの注意事項を無視または軽視すると、重度の傷害や死につながる場合があります。

この製品は使用方法を熟知して責任能力のある人、あるいはそれらの人から目の届く範囲で直接指導を受けられるのみ使用してください。ユーザー各自が自身の行為、判断、および安全の確保について責任を負い、またそれによって生じる結果についても責任を負うこととします。各自で責任がとれない場合や、その立場にない場合、また取扱説明の内容を理解できない場合は、この製品を使用しないでください。

2.長さ

ABSORBICA-I VARIO 150 ランヤード (L64AR 150) 末端のコネクターを含めたランヤードの最大長 = 2m。ランヤードの長さ調節：適切な長さにセットするには、ランヤード調節器をスライドしてください。

3.各部の名称

(1) ハーネスアタッチメントループ、(2) エネルギーアブソーバー、(3) フォールインジケータ、(4) ポーチ、(5) ウェビングランヤード、(6) 支点側のランヤード末端、(7) ランヤード調節器、(8) 保護カバー、(9) STRING。
主な素材：ポリエステル、ナイロン、高弾性ポリエチレン。

4.点検のポイント

器具の状態は、ユーザーの安全に大きく関係します。ベツルは、十分な知識を持つ適任者による詳細点検を、少なくとも 12ヶ月ごとに行うことをお勧めします (国や地域における法規や、使用状態によっても変わります)。Petzl.com で説明されている方法に従って点検してください。点検の結果を記録してください。点検記録に含める内容：種類、モデル、製造者の連絡先、個別番号、製造日、購入日、初回使用時の日付、次回点検予定日、問題点、コメント、点検者の名前と署名。

毎回、使用前に

ロープランヤード、ポーチ、アタッチメントループおよびランヤード末端の状態を確認してください。使用による磨耗や損傷 (切れ目や毛羽立ち、化学製品との接触による損傷、磨耗等) が無いことを確認してください。重要な縫製部分の状態を確認してください。縫製糸にゆるみや磨耗、切れ目がないことを確認してください。ランヤード調節器に、亀裂や変形、腐食がないことを確認してください。STRING の状態およびコネクターが適切に取付けられていることを確認してください。エネルギーアブソーバーに問題がないことを確認してください (フォールインジケータが作動していないこと)。

使用中の注意点

この製品および併用する器具 (連結している場合は連結部を含む) に常に注意を払い、状態を確認してください。全ての構成器具が正しくセットされていることを確認してください。保護カバーが正しくセットされていることを確認してください。

5.適合性

この製品がシステムの中のその他の器具と併用できることを確認してください (併用できる = 相互の機能を妨げない)。ABSORBICA と併用する器具は、使用する国における最新の規格に適合していなければなりません (例：ヨーロッパにおけるコネクターの規格 EN 362)。

6.ABSORBICA のセット方法

ランヤード末端のコネクター: 付属の STRING を使用してください。

ハーネスへの連結:

頻繁に付け外しをする場合：カラビナを使用し、カラビナの縦軸方向に荷重がかかる状態を維持するために、STRING、MICRO SWIVEL、CAPTIV 等を使用してください。長期間連結する場合：開閉に工具が必要なコネクター (RING OPEN、SWIVEL OPEN、クイックリンク等) を使用してください。

7.使用上の注意

警告: ランヤードのアームをハーネスにクリップした状態では、墜落時にエネルギーアブソーバーが機能しません。
アンカーの選択: 支点によっては墜落の距離が長くなるため、注意してください (垂

直もしくは斜めの支点、繊維製の支点等)。可能な限りユーザーの体よりも高い位置に支点をとり、ランヤードのたるみを抑えてください。

8.クリアランス

クリアランスとは、墜落時に障害物と接触することを防ぐため、ユーザーの下に最低限確保されるべき空間のことを言います。ここでは、理論上の計算とおもりの使用した落下試験を基に算出した数値を紹介しています。

9.補足情報

- 高弾性ポリエチレンの融点 (140°C) は、ナイロンやポリエステルと比較して低いという特徴があります
- ユーザーは、この製品の使用中に問題が生じた際にすみやかに対処できるよう、レスキュープランとそれに必要となる装備をあらかじめ用意しておく必要があります
- システム用のアンカーは、ユーザーの体より上にとるようにしてください。アンカーは、最低でも 12 kN の強度を持ち、EN 795 の要求事項を満たしていなければなりません
- フォールアレストシステムでは、墜落した際に地面や障害物に衝突することがないように、毎回使用前に十分なクリアランスがユーザーの下に確保されていることを確認する必要があります
- 墜落距離を短くし、危険を少なくするため、アンカーが適切な位置に設置されていることを確認してください
- フォールアレストシステムで身体のサポートに使用できるのは、フォールアレストハーネスのみです
- ランヤードをフォールアレストシステムで使用する場合、エネルギーアブソーバーが必要で
- 複数の器具を同時に使用する場合、1つの器具の安全性が、別の器具の使用によって損なわれることがあります
- 警告：製品がざらざらした表面や尖った箇所ですすめないように注意するか、適切な対策を講じてください
- 墜落の危険を避けるためにも、ランヤードはできる限り墜落の危険のある場所に到達しない長さを選んでください
- 強度が落ちるので、アームにはノットを作らないでください
- ユーザーは、高所での活動が行える良好な健康状態にあることが必要です。警告：ハーネスを着用して動きの取れない状態のまま吊り下げられると、重度の傷害や死に至る危険があります
- 併用する全ての用具の取扱説明書をよく読み、理解してください
- 取扱説明書は、製品と一緒にユーザーの手に届かなければなりません。また、取扱説明書は製品が使用される国の言語に訳されていないと認められません
- 製品に記されたマーキングが読めなくならないように注意してください

廃棄基準:

警告：極めて異様な状況においては、1回の使用で損傷が生じ、その後使用不可能になる場合があります (劣悪な使用環境、海に近い環境での使用、鋭利な角との接触、極端な高/低温下での使用や保管、化学薬品との接触等)。

以下のいずれかに該当する製品は以後使用しないでください：
- プラスチック製品または繊維製品で、製造日から 10 年以上経過した

- 大きな墜落を止めた、あるいは非常に大きな荷重がかかった
- 点検において使用不可と判断された。製品の状態に疑問がある
- 完全な使用履歴が分からない
- 該当する規格や法律の変更、新しい技術の発達、また新しい製品との併用に適さない等の理由で、使用には適さないと判断された

このような製品は、以後使用されることを避けるため廃棄してください。

アイコン:

A.耐用年数: 10年 - B.マーキング - C.使用温度 - D.使用上の注意 - E.クリーニング/消毒 - F.乾燥 - G.保管/持ち運び - H.メンテナンス - I.改造/修理 (パーツの交換を除き、ベツルの施設外での製品の改造および修理を禁じます) - J.問い合わせ

3年保証

原材料および製造過程における全ての欠陥に対して適用されます。以下の場合は保証の対象外とします：通常の磨耗や傷、酸化、改造や変更、不適切な保管方法、メンテナンスの不足、事故または過失による損傷、不適切または誤った使用方法による故障。

警告のマーク

1. 重傷または死につながる恐れがあります。2. 事故や怪我につながる危険性があります。3. 製品の機能や性能に関する重要な情報です。4. してはいけない内容です。

トレーサビリティとマーキング

a. この個人保護用具の製造を監査する公認機関 - b. CE 適合評価試験公認機関 - c. トレーサビリティ: データマトリクスコード = 製品番号 + 個別番号 - d. 最大長 (ランヤード、アブソーバー、コネクターを組み合わせた全長) - e. 製造年 - g. 製造月 - h. ロット番号 - i. 個体識別番号 - j. 規格 - k. 取扱説明書をよく読んでください - l. 製品名 - m. 注意 - n. フォールインジケータ

본 설명서는 장비를 정확하게 사용하는 방법을 설명한다. 특정 기술 및 사용방법만을 소개한다. 사용자의 장비 사용과 관련된 잠재적인 위험에 대한 정보를 전달하나 모든 것을 설명하는 것은 불가능하다. 최신 정보 및 추가 정보는 Petzl.com을 확인한다. 각각의 경고 내용 확인 및 정확한 장비 사용은 사용자에게 책임이 있다. 장비의 오용은 추가적인 위험을 야기할 수 있다. 본 설명서를 이해하는데 어려운 점이나 의문점이 있으면 (주)안나푸르나로 연락한다.

1. 적용 분야

개인 보호 장비 (PPE). 조절 가능한 랜야드가 통합된 충격 흡수 장비. 통합된 랜야드는 EN 354:2010 기준의 요건에 순응한다. 본 제품은 자체 강도 이상으로 힘을 가해서는 절대 안되며 제작 용도 이외의 다른 목적으로 사용되어서는 안된다.

책임

주의사항
이 장비의 사용과 관련된 활동은 위험성이 내재되어 있다. 자신의 행동이나 결정, 그리고 안전에 대한 책임은 사용자에 있다.

이 장비를 사용하기 전에, 반드시 알아야 할 사항:
- 사용에 관한 모든 설명서를 읽고 이해하기.
- 장비의 적절한 사용을 위한 구체적인 훈련받기.
- 장비의 사용법과 사용 한도에 대해 숙지하고 진속해지기.
- 관련된 위험을 이해하고 숙지하기.

이런 경고를 유념하지 않으면 심각한 부상이나 사망을 초래할 수 있다.

이 장비는 전문가와 책임질 수 있는 사람만이 사용할 수 있고, 전문가의 직접적이고 눈으로 볼 수 있는 통솔 아래 사용되어야 한다. 행동이나 결정, 그리고 안전에 대한 책임은 사용자에게 있으며 결과물에 대해 예측할 수 있어야 한다. 모든 위험을 책임질 능력이 없거나 그런 위치에 있지 않다면, 그리고 사용설명서를 충분히 이해하지 못했다면 본 장비를 사용하지 않는다.

2. 길이

ABSORBICA-I VARIO 150 랜야드 (L64AR 150)
끝부분에 연결장비가 장착된 랜야드의 최대 길이 = 2 m. 랜야드 확장 및 축소: 원하는 길이에 맞게 랜야드 조절 시스템을 열어준다.

3. 부분명칭

(1) 안전대 부착 고리, (2) 충격 흡수 장치, (3) 추락 표시, (4) 파우치, (5) 웨빙 랜야드, (6) 확보물 끝의 랜야드 끝부분, (7) 랜야드 조절 시스템, (8) 보호 커버, (9) STRING.
주요 재질: 폴리에스터, 나일론, 고강도 폴리에틸렌.

4. 검사 및 확인사항

사용자의 안전은 장비의 상태와 연관성이 있다. 폐출은 적어도 일년에 한 번 이상 전문가의 세부 검사를 받을 것을 권장한다(사용 국가의 현재 규정과 사용자의 사용 환경에 따를 것). 폐출의 웹사이트 Petzl.com에 설명된 절차를 따른다. PPE 장비 서식에 유형, 모델, 제조자 정보, 일련번호 또는 개별 번호, 제조일, 구매일, 최초 사용일, 검사 내용, 문제점, 검사관의 이름 및 서명 등의 PPE 검사 결과를 기록한다.

매번 사용 전에

랜야드 로프, 파우치, 연결 고리 및 랜야드 끝부분의 상태를 확인한다. 사용에 따른 마모 및 손상 부분은 없는지 확인한다(절단, 마모, 풀림, 화학적 손상 등). 박음질 상태가 절단되거나 헐거워진 손상된 부분이 없이 안전한지 확인한다. 갈라짐, 변형, 부식이 없는지 확인한다(랜야드 조절 시스템). STRING과 연결장비의 상태를 확인하고 안전벨트가 정확히 설치되었는지 체크한다. 충격 흡수 장비가 온전한 상태인지 확인한다 (추락 표시 부분 파손되지 않아야 함).

사용중

제품의 상태와 장치에 연결된 다른 장비와의 연결 부분을 정기적으로 검사하는 것이 매우 중요하다. 장비에 연결된 모든 아이템들이 잘 연계되어 정확한 위치에 놓여 있는지 확인한다. 보호 커버는 항상 제 위치에 있어야 한다.

5. 호환성

본 제품이 사용시 다른 장비와 호환 되는지 확인한다 (호환이 된다 = 순기능적 상호작용). ABSORBICA와 함께 사용되는 장비는 사용 국가의 현재 기준에 부합되어야만 한다(예, EN 362 카라비너).

6. ABSORBICA 설치하기

랜야드 끝 연결장비: 랜야드와 함께 제공되는 STRING을 사용한다.

안전대에 연결하기

연속적인 연결: 카라비너가 중심축에 위치하도록 돕는 시스템이 접목된 카라비너를 사용한다 (STRING, MICRO SWIVEL, CAPTIV...).

안전대에 반영구로 설치한다. 반영구 연결장비를 사용하며 도구를 사용해서 잠근다 (RING OPEN, SWIVEL OPEN, 링 링크...).

7. 사용시 주의사항

경고: 랜야드의 팔을 안전대에 연결하면 추락 시 충격 흡수 장비 사용의 효율성이 저하될 수 있다.

확보를 선택하기:

추락 거리를 증가시킬 수 있는 확보물을 주의한다 (수직, 불명확한 확보물, 유연한 천 확보물...).

가능하다면 랜야드에 슬랙이 생기는 것을 줄일 수 있도록 사용자 위쪽에 있는 확보점을 선택한다.

8. 이격 거리

이격 거리는 추락 시 사용자가 장애물과 충돌하는 것을 방지하기 위해 필요한 추락 제동 장비 최하의 거리를 나타낸다. 제시된 값은 단단한 물체를 사용한 추락 테스트와 이론상 평가치에 근거한 것이다.

9. 추가 정보

- 고 모듈 폴리에틸렌의 녹는점(140 ° C)은 나일론 및 폴리에스터보다 낮다.
- 장비 사용 도중에 우연히 부딪치게 될 위험에 대비하여, 반드시 신속하게 이행할 수 있는 구조 계획과 방법을 가지고 있어야 한다.
- 장치의 확보 지점은 사용자 위치보다 위에 설치되어야 하고, 반드시 EN 795 규정의 요건을 충족해야 한다 (최소강도 12 kN).
- 추락 제동 시스템에서, 매번 사용 전 지면에 충돌하거나 추락 시 방해물을 피하기 위해 사용자 아래로 필요한 이격거리를 확인하는 것은 필수이다.
- 위험 및 추락 높이를 제한하기 위해 확보지점이 정확히 위치하고 있는지 확인한다.
- 추락 제동 안전대는 추락 제동 시스템에서 사용자의 신체를 지탱하는 장비로만 사용된다.
- 랜야드는 충격 흡수 장비가 없는 경우 추락 제동 시스템의 일부로 사용되어서는 안된다.
- 여러 개의 장비를 함께 사용할 때 한 가지 장비의 안전 성능이 다른 장비의 작동과 연관되어 있다면 위험한 상황을 불러올 수 있다.
- 경고: 장비가 마모성 표면 또는 날카로운 모서리에 마찰되지 않도록 주의한다.
- 추락 위험을 방지하기 위해 랜야드 길이 세팅을 하는 경우 추락 위험이 있는 장소에서 이리저리 움직이지 않는다.
- 랜야드 팔에 매듭을 지으면 강도를 저하시킬 수 있다.
- 사용자는 고소 활동시 신체적 문제가 없어야 한다. 경고: 안전대에서 자력으로 행동할 수 없는 상태로 매달리는 것은 심각한 부상이나 사망을 초래할 수 있다.
- 이 제품과 함께 사용되는 각 장비의 사용 설명서에 반드시 따른다.
- 본 제품의 사용설명서는 장비가 사용되는 국가의 언어로 제공되어야만 한다.
- 제품의 마킹은 알아볼 수 있는 상태여야 한다.

장비 폐기 시점:

경고: 제품의 수명은 제품의 형태, 사용 강도 및 사용 환경에 따라 단 한번의 사용으로도 줄어들 수도 있다 (거친 환경, 고습 환경, 날카로운 모서리, 극한의 기온, 화학 제품 등).

- 다음과 같은 상태에서는 제품 사용을 중단한다.
- 플라스틱이나 섬유 재질의 장비가 최소 10 년 사용되었을 경우.
- 심한 추락이나 하중을 받은 적이 있는 경우.
- 검사에 통과하지 못한 경우. 장비의 보전상태가 의심되는 경우.
- 장비에 대한 기록을 전혀 모를 경우.
- 적용 규정, 기준, 기술의 변화 또는 다른 장비와 호환되지 않는 경우 등.

이러한 장비가 다시 사용되는 일이 없도록 폐기할 것.

제품 참조:

- A. 수명, 10 년 - B. 마킹 - C. 허용 온도 - D. 사용 주의사항 - E. 세탁/살균 - F. 건조 - G. 보관/운반 - H. 제품 관리 - I. 수리/수선 (폐출 시실 외부에서는 부품 교체를 제외한 수리 금지) - J. 문의사항/연락

3년간 보증

원자재 또는 제조상의 결함에 대해 3년간의 보증기간을 갖는다. 제외: 일반적인 마모 및 찢김, 산화, 제품 변형 및 개조, 부적절한 보관, 올바르게 않은 유지 관리, 사용상 부주의, 제작 용도 이외의 사용 등.

주의 사항

1. 심각한 부상 또는 사망의 갑작스런 위험이 존재하는 상황.
2. 사고 또는 부상의 잠재적인 위험에 노출.
3. 사용자의 장비의 성능 및 작업 수행에 대한 중요한 정보.
4. 장비 비호환성.

추적 가능성과 제품 부호

- a. 본 PPE 장비 제조 인정 기관 - b. CE 유형 시험 수행 기관 - c. 추적 가능성: 데이터 매트릭스 = 제품 코드 + 일련 번호 - d. 최대 길이 (랜야드/충격흡수장비/연결장비 조합) - e. 일련 번호 - f. 제조 년도 - g. 제조일 - h. 배치 번호 - i. 개별 식별번호 - j. 기준 - k. 사용 설명서를 주의깊게 읽는다 - l. 모델 식별 - m. 사전 주의사항 - n. 추락 표시

这份说明书将向您解释如何正确使用您的装备。这里只描述确定无误的技术和使用方法。

警示标记将告知您使用该装备时的潜在危险，但并不详尽无遗。请登录Petzl.com查阅更新和附加信息。

您有责任阅读每一条警示且正确使用您的装备。任何错误的使用都将造成额外危险。如果您有任何疑问或对于理解这些文件有困难的话，请联系Petzl。

1.应用范围

个人保护设备（PPE）。

备有内置可调节挽索的势能吸收器。

内置挽索符合EN 354:2010标准。

该产品使用时不可超出其负荷限制，也不可用于设计之外的用途。

责任

警告

凡涉及使用此装备的活动都具有一定危险性。

您应对个人的行动、决定和安全负责。

在使用此装备前，您必须：

- 阅读并理解全部使用指南。
- 针对其正确使用方法进行特定训练。
- 熟悉产品的性能及使用限制。
- 理解并接受所涉及到的危险。

上述警告一旦忽视将有可能造成严重伤害甚至死亡。

该产品必须由有能力且负责任的人来使用，或在有能力且负责任的人直接或目视监督下使用。

您应对个人的行动、决定和安全负责并承担后果。如果您不能对该责任负责或无法完全理解此说明，那么不要使用此装备。

2.长度

ABSORBICA-I VARIO 150挽索（L64AR 150）

包括两端锁扣，最大长度为：2米。

延长或缩短挽索：滑动挽索调节器到需要的长度。

3.部件名称

（1）安全带连接环（2）势能吸收器（3）坠落指示器（4）储存袋（5）扁带挽索（6）锚点端的挽索终端（7）挽索调节器（8）保护套（9）STRING固定套。

主要材料：聚酯纤维、尼龙、高模量聚乙烯。

4.检测、检查要点

您装备的完整性关系到您的安全。

Petzl建议至少每12个月由一个有资质的人进行仔细检查（根据您所在国的要求和状况）。请根据Petzl.com所描述的过程进行检查。在您的PPE检查表格中记录：类型、型号、制造商信息、序列号或独立编码、日期：生产、购买、第一次使用、下一次检查；问题、评论、检查者姓名和签名。

每次使用前

检查挽索绳索，储存袋，连接环和挽索终端的状态；检查使用造成的磨损和损坏（切割、起毛、化学腐蚀、磨损）。

检查安全缝线的状况：是否有缝线缺失，磨损或割断。

确保没有裂纹，形变或腐蚀（挽索调节器上）。

检查各个STRING的状况以及各锁扣是否正确安装。

确保势能吸收器原封不动（坠落指示器未破裂）。

使用时

定时掌握产品状况以及与其他产品的联接部份状况至关重要。

确保系统内所有装备均互相正确连接。

确保保护套处于正确的位置。

5.兼容性

确保该产品在工作时与其他组件的兼容性（兼容性=良好的功能交互）。

与ABSORBICA配合使用的设备必须符合您所在国家的现行标准（如，EN 362锁扣标准）。

6.ABSORBICA的安装

挽索末端锁扣：使用附带的STRING。

与安全带的连接：

高频率连接：使用带有定位系统的锁扣（STRING、MICRO SWIVEL、CAPTIV等）。

半永久性连接：使用半永久性锁扣，并用工具将其锁上（RING OPEN、SWIVEL OPEN、梅陵锁等）。

7.使用注意事项

警告：不要将其中一条挽索臂连接在安全带上，在坠落时，其会阻碍势能吸收器的功能。

选择一个确定点：

需要注意那些可能增加坠落距离的确定点（如垂直或倾斜的确定点，活动的织物确定点等）。

如果有可能，请选择位于使用者上方的确定点，以减少挽索间松弛的绳距。

8.净空距离

净空距离是发生坠落时防止使用者与下方障碍物发生碰撞的最小距离。

数值根据理论评估和使用最大质量的坠落测试得出。

9.补充信息

- 高模量聚乙烯的熔点（140° C）比尼龙和聚酯纤维低。

- 您必须制定一个救援方案并且能够快速实施以便使用该装备遭遇困难时使用。

- 系统的固定点应该置于使用者之上的位置，而且应符合EN 795标准（最小拉力为12kN）。

- 在一个防坠落系统中，在每次使用前有必要检查在使用者下方是否留有足够的净空距离，从而避免在坠落时与地面或障碍物发生任何碰撞。

- 确保固定点正确放置，以降低坠落风险并缩短坠落距离。

- 止坠安全带是止坠系统中唯一可用来支撑身体的装备。

- 一条没有配备势能吸收器的挽索不可作为防坠落系统的一部份使用。

- 当多个装备组合在一起使用时，一件装备的安全功能可能会影响另一件装备的安全功能从而导致危险情况的出现。

- 警告：防止您的产品与粗糙面或尖锐角直接摩擦或需要特别注意。

- 当调节挽索长度时，为避免掉落，请勿进入有坠落风险的区域。

- 不要在挽索臂上打结，这会降低它们的强度。

- 使用者的身体条件必须适合高空作业。警告：无意识的悬挂于安全带上可能导致严重的受伤甚至死亡。

- 任何装备在与此装备一同使用时，必须严格遵守其使用说明。

- 使用说明必须以产品使用国家的语言提供给使用者。

- 确保产品上的标记清晰可见。

何时需要淘汰您的装备：

警告：一次意外事故可能导致产品在首次使用后即被淘汰，这取决于使用类型、使用强度及使用环境（严酷的环境、海洋环境、尖锐边缘、极限温度、化学产品等）。

产品在经历以下情况后必须淘汰：

- 塑料或纺织产品自生产之日起已超过10年。
- 经历过严重冲坠（或负荷）。
- 无法通过产品检测。您对其安全性产生怀疑。
- 您不清楚产品的全部使用历史。
- 因为法律、标准、技术或与其它装备不兼容等问题而不得不淘汰。

销毁这些产品以防将来误用。

图标：

A.寿命：10年 - B.标记 - C.使用温度范围 - D.使用注意 - E.清洁/消毒 - F.干燥 - G.存放/运输 - H.维护 - I.改装/修理（不能在Petzl以外的地方修理，除了更换零件） - J.问题/联络

3年质保

针对材料或生产上的缺陷。例外：正常的磨损、撕裂、氧化、自行改装或改良、不正确存放和维护、使用疏忽或用于非该产品设计之用途。

警告标志

1.表示有严重伤害或死亡风险。2.表示有潜在的意外或伤害风险。3.表示有您所用产品关于功能或表现的重要信息。4.表示装备的不兼容性。

追踪性及标示

a.颁发此PPE产品生产许可的机构 - b.进行CE测试的机构 - c.追踪：信息=型号+序列号 - d.最大长度（包括挽索/势能吸收器/锁扣） - e.序列号 - f.生产年份 - g.生产年份 - h.批号 - i.独立身份识别号 - j.标准 - k.仔细阅读说明书 - l.型号识别 - m.注意 - n.坠落指示

คู่มือการใช้งานนี้ อธิบายให้ทราบถึงวิธีการใช้อุปกรณ์อย่างถูกต้อง ใ้ระบุข้อมูลทางเทคนิคและการใช้งาน

เครื่องหมายคำเตือนในคู่มือหรือบนแผงป้ายบางส่วนที่อาจเกิดขึ้นจากการใช้งานของอุปกรณ์ แต่ไม้อาจยกได้ทั้งหมด ตรวจสอบเว็บไซต์ Petzl.com เพื่อหาข้อมูลเพิ่มเติมล่าสุด

เป็นควารับผิดชอบของคู่มือในการมีระดับผู้ดูแลและผู้ใช้อุปกรณ์อย่างถูกต้อง ข้อผิดพลาดในการใช้อุปกรณ์จะทำให้เกิดอันตราย ดัดคอ Petzl หรือตัวแทนจำหน่ายที่มีของเสีย หรือไม่เข้าใจของควานในคู่มือนี้

1. ส่วนที่เกี่ยวข้องกัน

อุปกรณ์นี้เป็นอุปกรณ์ป้องกันภัยส่วนบุคคล (PPE) เชือกสั้นแบบปรับความยาวได้พร้อมตัวดูดซับแรง ตัวดูดซับแรงที่ติดตั้งบนเชือกสั้น ใ้รับมาตรฐาน EN 354:2010 อุปกรณ์นี้จะต้องมีใบรับน้ำหนักเกี่ยวกับระบุไว้หรือให้นำไปใช้ในวัตถุประสงค์อย่างอื่นนอกเหนือจากที่ได้ออกแบบมา

ความรับผิดชอบ

- คำเตือน
- กิจกรรมที่เกี่ยวข้องกับอุปกรณ์นี้ เป็นสิ่งที่อันตราย**
- ผู้ใช้ควรมีความรู้รับผิดชอบการกระทำที่รับผิดชอบและความปลอดภัย**
- ก่อนการใช้งาน จะต้อง
 - อ่านและทำความเข้าใจคู่มือการใช้งาน
 - การฝึกฝน โดยเฉพาะเพื่อการใช้งานที่ถูกต้อง
 - ทักษะคุณเคยกับความสามารถและข้อจำกัดในการใช้งานของมัน
 - เข้าใจและยอมรับความเสี่ยงที่เกี่ยวข้อง

การขาดความรู้ระดับขั้นและผลต่อข้อมูลนี้ อาจมีผลให้เกิดการบาดเจ็บสาหัสหรืออาจถึงแก่ชีวิต

อุปกรณ์นี้จะต้องถูกใช้งานโดยผู้ที่มีความสามารถเพียงพอและมีควารับผิดชอบหรือใช้ ในสถานที่ที่อยู่ในควารับผิดชอบโดยครูหรือผู้ควบคุมโดยผู้เชี่ยวชาญ เป็นควารับผิดชอบของผู้ใช้งานต่อวิธีการใช้ การตัดสินใจความปลอดภัย และยอมรับ ในผลที่เกิดขึ้นจากวิธีการนั้น ไม่ควารใช้อุปกรณ์นี้ถ้าคุณไม่สามารถ หรือไม่อยู่ในสภาวะที่จะรับผิดชอบต่อความเสี่ยงที่จะเกิดขึ้นหรือไม่เข้าใจของควานในคู่มือการใช้งาน

2. ความยาว

ABSORBICA-I VARIO I50 (L64AR I50)
 ความยาวสูงสุดของเชือกสั้นรวมถึงเชือกเชื่อมต่อที่ปลาย = 2 เมตร
 การยืดออก และ การหดความยาวเชือกสั้น สไลด์ตัวปรับเพื่อกำหนดความยาวตามต้องการ

3. ชื่อของส่วนประกอบ

- (1) หูผูกยึดกับสายรัดสะโพก
 - (2) ตัวดูดซับแรง (3) ตัวบังคับการลด (4) ดึงเก็บ (5) เชือกสั้นนิรภัย (6) ส่วนยึดกับทอปปลายเชือกสั้นพร้อมแผ่นพลาสติกหุ้ม (7) ตัวปรับเชือก (8) แผ่นปิดป้องกัน (9) STRING
- วัสดุประกอบหลัก โพลีเอสเตอร์ โพลีเอสเตอร์ชนิดเหนียวแน่นสูง

4. การตรวจสอบ จุดตรวจสอบ

ความปลอดภัยของจุดขึ้นอยู่กับความสมบูรณ์ของอุปกรณ์ของคุณ
 Petzl แนะนำให้ตรวจสอบรายการและยึดของอุปกรณ์โดยผู้เชี่ยวชาญ อย่างน้อยทุก 12 เดือน (ขึ้นอยู่กับข้อกำหนดกฎหมายของประเทศและสภาพการใช้งาน) ทำตามขั้นตอนที่แสดงไว้ที่ Petzl.com บันทึกผลการตรวจเช็ค PPE ลงในแบบฟอร์มการตรวจเช็ค ชนิดรุ่น ข้อมูลของโรงงานผลิต หมายเลขลำดับการผลิต หรือหมายเลขกำกับอุปกรณ์ วันที่ของการผลิตวันที่สั่งซื้อ วันที่ใช้งานครั้งแรก กำหนดการตรวจเช็คครั้งต่อไป ปัญหาที่พบ ความคิดเห็น ชื่อของผู้ตรวจเช็คพร้อมลายเซ็น

- ก่อนการใช้งานแต่ละครั้ง**
- ตรวจสอบสภาพของเชือกสั้น ดึงเก็บ หัวผูกยึด และส่วนยึดกับทอปปลาย ตรวจสอบรอยฉีกกร่อนและเสียหายจากการใช้งาน (รอยขีด หลุดลุ่ย ร่องรอยสารเคมี รอยเสียดสี ฯลฯ)
 - ตรวจสอบสภาพของรอยเย็บ ตรวจสอบรอยหลุดลุ่ย สึกกร่อนหรือเสถนลายฉีกขาด
 - ตรวจสอบว่าไม่มีรอยแตก คิครูปร่าง หรือมีมันที่กร่อน (บนตัวปรับเชือกสั้น)
 - ตรวจสอบร่องรอยและสภาพของ STRINGs และ/หรือ แผ่นพลาสติก และเชีว้าตัวยึดที่เชื่อมต่อดัดยึดถูกต้องแล้ว
 - ตรวจสอบว่าเชือกสั้นนิรภัยอยู่ในสภาพสมบูรณ์ (ตัวบังคับการลดไม่แตกออก)

ระหว่างการใช้งาน

เป็นเรื่องสำคัญอย่างยิ่งที่ต้องตรวจสอบสภาพของอุปกรณ์อยู่เป็นประจำ และการต่อเชื่อมอุปกรณ์เข้ากับอุปกรณ์ตัวอื่นในระบบ เน้นใจว่าทุกชิ้นส่วนของอุปกรณ์อยู่ในตำแหน่งที่ถูกต้องกับชิ้นส่วนอื่น

เน้นใจว่าแผ่นปิดป้องกันอยู่ตรงตามตำแหน่ง

5. ความเข้ากันได้

ตรวจสอบว่าอุปกรณ์นี้ สามารถใช้งานเข้ากันได้กับอุปกรณ์อื่นในระบบ (เข้ากันได้ = ใช้งานควบกันได้โดยไม่ติดขัด)

อุปกรณ์ที่นำมาใช้งานร่วมกับABSORBICA จะต้องสอดคล้องกับข้อกำหนดมาตรฐานที่ระบุบังคับในแต่ละประเทศ (เช่น EN 362 เป็นมาตรฐานเกี่ยวกับตัวเชื่อมต่อ)

6. การติดตั้ง ABSORBICA

ตัวล็อกเชื่อมต่อปลายเชือกสั้น ใช้ตัวล็อกเชื่อมต่อที่นำมาับเชือกสั้นเพื่อลงตำแหน่งระบบการทำงาน (ปล่อยพลาสติก)

การติดตั้งกับสายรัดสะโพก
 หากมีการติดตั้งที่ข้อศอก เลือกใช้ตัวล็อกเชื่อมต่อที่มีระบบช่วยกดตำแหน่งให้ตัวอุปกรณ์รับน้ำหนักที่แกนหลักอยู่เสมอ (STRING, MICRO SWIVEL, CAPTIV ฯลฯ)

การติดตั้งกึ่งถาวรบนสายรัดสะโพก เลือกใช้ตัวล็อกเชื่อมต่อแบบ semi-permanent ซึ่งต้องเปิดและปิดด้วยอุปกรณ์พิเศษเท่านั้น (RING OPEN, SWIVEL OPEN, quick link ฯลฯ)

7. ข้อควรระวังจากการใช้

- คำเตือน การดัดปลายเชือกสั้นกับสายรัดสะโพกเป็นการจัดวางการทำงานของจุดดูดซับแรงในขณะเกิดการลด
- วิธีการเลือกจุดผูกยึด**
 ควรระวังจุดผูกยึดที่อาจทำให้ความยาวของระยะการลดเพิ่มมากขึ้น (จุดผูกยึดแนวตั้งหรือแนวเอียง ความยืดหยุ่นของจุดผูกยึดที่ทำจากสังกะสี ฯลฯ)
 ถ้าเป็นไปได้ เลือกใช้จุดผูกยึดที่ขึ้นอยู่กับผู้ใช้งาน เพื่อช่วยลดความอ่อนของเชือกสั้น

8. ช่องว่างระหว่างจุดลด

ช่องว่างของการลด คือจำนวนครั้งที่สุดของระยะห่างจากพื้นที่ด้านใต้ของผู้ใช้งานที่ถูกกำหนด เพื่อป้องกันผู้ใช้งานจากการถูกกระแทกกับวัตถุอื่นใดในกรณีที่มีการลด

ค่าที่แสดงเป็นพื้นฐานของการคิดคำนวณทางคณิตศาสตร์และการทดสอบการลดโดยใช้น้ำหนักวาง

9. ข้อมูลเพิ่มเติม

- จุดหลอมละลายของวัสดุที่มีส่วนประกอบของโพลีเอสเตอร์(140° C) มีค่าต่ำกว่าวัสดุที่ทำจากไนลอน และโพลีเอสเตอร์
- คุณจะต้องมีแผนการกู้คืนและวิธีการทำได้อย่างรวดเร็วในกรณีที่ประสบความยุ่งยากขึ้นในขณะที่ใช้อุปกรณ์นี้
- จุดผูกยึดในระบบ จะต้องอยู่เหนือตำแหน่งของผู้ใช้งาน และทำตามข้อกำหนดของมาตรฐาน EN 795 (ความแข็งแรงคงทนไม่น้อยกว่า 12 kN)
- ในระบบขั้นขั้นการลดเป็นสิ่งสำคัญที่จะต้องตรวจสอบเชือกสั้นที่วางด้านใต้ของผู้ใช้งานก่อนการใช้งานทุกครั้ง เพื่อหลีกเลี่ยงการหล่นไปกระแทกกับพื้นหรือสิ่งกีดขวางในกรณีที่มีการลดเกิดขึ้น
- ดองเน้ใจว่า จุดผูกยึดอยู่ในตำแหน่งที่ถูกดองเพื่อลดความเสี่ยง และระยะทางของการลด
- สายรัดนิรภัยเป็นเพียงอุปกรณ์ที่ช่วยเพียงร่างกาย ในระบบขั้นขั้นการลดเท่านั้น
- เชือกสั้นนี้ จะต้องไม่นำไปใช้เป็นส่วนหนึ่งของระบบขั้นขั้นการลด โดยไม่มีเชือกสั้นดูดซับแรง
- เมื่อใช้อุปกรณ์หลายชนิดร่วมกันอาจเกิดผลร้ายต่อความปลอดภัยในกรณีที่อุปกรณ์ชนิดหนึ่งถูกลดประสิทธิภาพลงส่วนประกอบเพื่อความปลอดภัยของอุปกรณ์ชนิดอื่น
- คู่เคลื่อน อันตรก หรือหลีกเลี่ยงการถูกสัมผัสกับสิ่งของมีคม หรือวัตถุที่สามารถกัดกร่อนได้
- ในการกำหนดความยาวของเชือกสั้น เพื่อหลีกเลี่ยงความเสี่ยงจากการผลิตตก อย่าเคลื่อนที่ไปบริเวณที่อาจเสี่ยงต่อการตก
- ห้ามผูกเงื่อนที่เชือกดูดซับแรง เพราะจะทำให้ลดความแข็งแรงลง
- ผู้ใช้งานควรมีสภาพร่างกายแข็งแรง เหมาะกับกิจกรรมในที่สูง คำเตือน การห้อยตัวอยู่ในสายรัดสะโพกเป็นเวลานานอาจมีผลทำให้เกิดการบาดเจ็บสาหัส หรืออาจถึงแก่ชีวิต
- คู่มือการใช้งานของอุปกรณ์แต่ละชนิดที่ให้เชื่อมต่อกับอุปกรณ์นี้ต้องปฏิบัติตามอย่างเคร่งครัด
- อุปกรณ์ถูกส่งไปจำหน่ายยังนอกอาณาเขตของประเทศผู้เป็นแหล่งผลิต ตัวแทนจำหน่ายจะต้องจัดทำคู่มือการใช้งานในภาษาท้องถิ่นของประเทศที่อุปกรณ์นี้ถูกนำไปใช้งาน
- เน้นใจว่าป้ายเครื่องหมายที่ติดบนอุปกรณ์สามารถอ่านได้ชัดเจน

ควรยกเลิกการใช้งานอุปกรณ์เมื่อไร
 ข้อควรระวัง ในกิจกรรมที่มีการใช้อย่างรุนแรงอาจทำให้อุปกรณ์ต้องถูกเลิกใช้ทันทีหลังจากการใช้งานเพื่อหลีกเลี่ยงตัวที่มี ขึ้นอยู่กับชนิดของการใช้งานและสภาพแวดล้อม (สภาพที่แข็งหยาบ สถานที่ใกล้ทะเลสิ่งของมีคม สภาพอากาศที่รุนแรง สารเคมี ฯลฯ) อุปกรณ์จะต้องเลิกใช้ เมื่อ

- มีอายุเกินกว่า 10 ปี สำหรับผลิตภัณฑ์พลาสติก หรือสังกะสี
- ใดเคยมีการกระชากอย่างรุนแรง (เกินขีดจำกัด)
- เมื่อไม่ผ่านการตรวจเช็คสภาพ เมื่อมีข้อสงสัยหรือไม่เน้นใจ
- เมื่อไม่ทราบถึงประวัติการใช้งานมาก่อน
- เมื่อครุ่น ลาสมีจากการเปลี่ยนกฎเกณฑ์มาตรฐานเทคนิค หรือ ความเข้ากันได้กับอุปกรณ์อื่น

สัญลักษณ์
A. อายุการใช้งาน 10 ปี - B. เครื่องหมาย - C. สภาพคู่มืออากาศ ที่สามารถใช้งานได้ - D. ข้อควรระวังการใช้งาน - E. การที่ความสะอาด/มาเชื้อโรค - F. ทำได้หนึ่ง - G. การเก็บรักษาการขนส่ง - H. การบำรุงรักษา - I. การตัดแปลงเพิ่มเติมการซ่อมแซม (ไม่อนุญาตให้ทำภายนอกโรงงานของ Petzl ยกเว้นส่วนที่สามารถใช้ทดแทนได้) - J. คำถาม/ติดต่อ

อุปกรณ์มีการรับประกันเป็นเวลา 3 ปี

เกี่ยวกับวัตถุดิบหรือความบกพร่องจากการผลิต ข้อยกเว้นจากการรับประกัน การชำรุดบกพร่องจากการใช้งานตามปกติ ปฏิกริยาจากสารเคมี การปรับปรุงแก้ไขเปลี่ยนแปลง การเก็บรักษาไม่ถูกต้อง ความเสียหายจากอุบัติเหตุ ความประมาทเลินเล่อ การนำไปใช้งานที่นอกเหนือจากที่อุปกรณ์ได้ออกแบบไว้

เครื่องหมายคำเตือน

1. สถานการณ์เสี่ยงที่จะเกิดอันตรายบาดเจ็บสาหัส หรือ เสียชีวิต 2. มีความเสี่ยงในการเกิดอุบัติเหตุ หรือ การบาดเจ็บ 3. ข้อมูลสำคัญที่เกี่ยวข้องกับระบบการทำงาน หรือ คุณสมบัติของอุปกรณ์ 4. ความเข้ากันได้ของอุปกรณ์

เครื่องหมายและข้อมูล

- a. หัวข้อสำคัญของการควบคุมการผลิตของอุปกรณ์ PPE นี้
- b. ชื่อเฉพาะที่บอกถึงการผลิตตามมาตรฐาน CE - c. การสืบมาตรฐาน ข้อมูลแหล่งกำเนิด = หมายเลขรุ่น + หมายเลขลำดับ - d. ความยาวสูงสุด(เชือกสั้น/ตัวดูดซับแรง/ตัวล็อกเชื่อมต่อ ที่ประกอบเข้าด้วยกัน) - e. หมายเลขลำดับ - f. ปีที่ผลิต - g. เดือนที่ผลิต - h. หมายเลขลำดับการผลิต - i. หมายเลขกำกับตัวอุปกรณ์ - j. มาตรฐาน - k. อานคู่มือการใช้โดยละเอียด - l. ข้อมูลระบุรุ่น - m. การป้องกันไวออน - n. ตัวบังคับการลด